

Mój wybór. Okna Schüco.
Schüco **Living**. Zaprojektowane,
by spełnić moje oczekiwania.



SCHÜCO

Schüco LivIng – dobre samopoczucie dzięki oknom

Nowoczesne okna z tworzywa sztucznego mogą przetrwać w dobrym stanie nawet 30 lat. Ważne zatem, aby ich wszystkie komponenty, jak na przykład uszczelki, były równie trwałe. Elementy te w znacznym stopniu decydują o tym, czy okno prawidłowo spełnia wszystkie swoje funkcje. W wypadku okien Schüco LivIng wysoka jakość dotyczy najmniejszych detali. Zastosowano w nich wysokiej klasy uszczelki z EPDM – materiału z najwyższej półki, który dzięki swoim doskonałym właściwościom używany jest m.in. w medycynie, lotnictwie i przemyśle motoryzacyjnym.

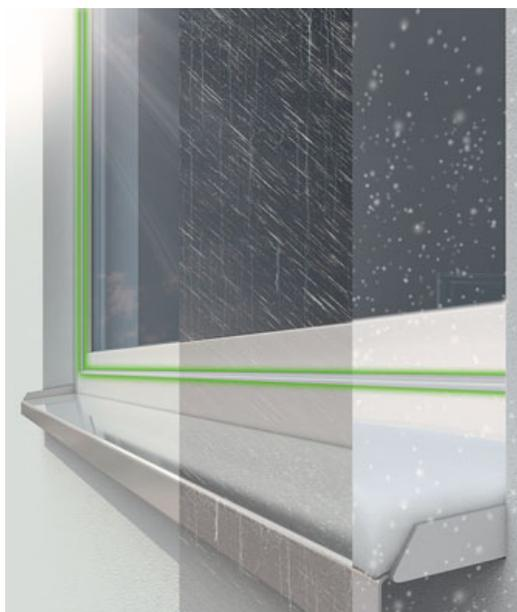

Jakość w każdym detalu

Wysokie wymagania w zakresie szczelności, zapewnienia długoletniej funkcjonalności i ochrony przed czynnikami atmosferycznymi dotyczą także budowy okien. Najlepszym materiałem, sprawdzonym w ponad 50-letniej praktyce, jest syntetyczny kauczuk EPDM. Uszczelki z tego materiału wykazują doskonałą zdolność do tzw. powrotu elastycznego*, gwarantującą szczelność okien przez cały okres użytkowania. Pracochłonna i droga wymiana uszczelek okiennych nie jest w tym wypadku konieczna.

W oknach Schüco LivIng zastosowano najnowszą technologię uszczelnień z EPDM, która nawet w krytycznej strefie narożnej zapewnia całkowitą szczelność okna. Dla użytkowników oznacza to przede wszystkim pełen komfort i dobre samopoczucie w domu.

Porównanie zdolności do powrotu elastycznego* uszczelek Schüco z EPDM i innych uszczelek pokazuje wyraźnie, że wysokiej jakości materiał uszczelek funkcyjnych z EPDM długo zachowuje wysoką elastyczność, a tym samym pozytywne właściwości w zakresie ochrony przed przeciągami, chłodem, wilgocią czy hałasem. Uszczelka z innego materiału już w pierwszych latach użytkowania istotnie traci elastyczność i stopniowo staje się coraz bardziej krucha i łamliwa. Po mniej więcej 7 latach jej szczelność spada o około 50%.

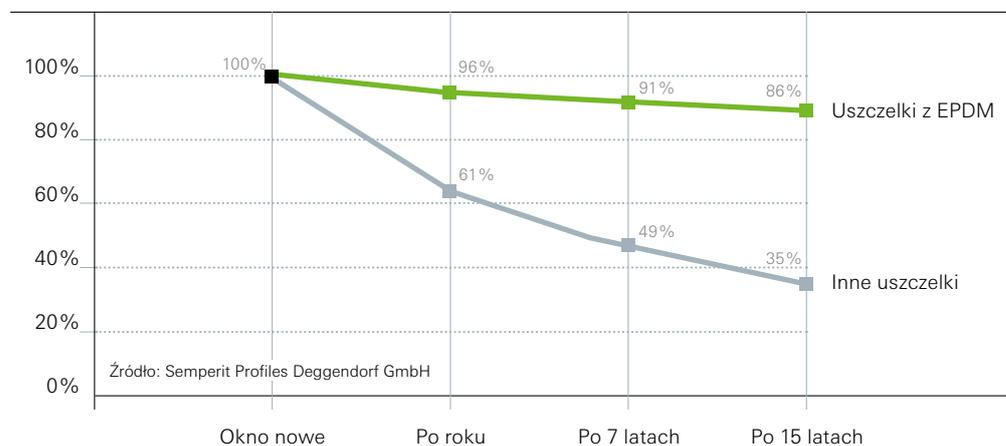

* Zachowanie uszczelki pod wpływem wielokrotnego odkształcania, np. przy otwieraniu i zamykaniu okna. Pożądany jest maksymalny powrót do pierwotnego kształtu. Tylko takie zachowanie zapewnia długotrwałą wysoką szczelność okna.

Dzięki oknom Schüco LivIng Twój dom będzie przez dziesiątki lat lepiej chroniony przed przeciągami, hałasem, wilgocią i chłodem. A przytulny dom to nowa jakość życia i mieszkania.



Oaza ciszy i spokoju

Dzięki oknom Schüco LivIng męczący hałas nie zakłóci już Twojego spokoju. System okien z tworzywa sztucznego oraz innowacyjna technologia uszczelnień z EPDM w połączeniu z szybami chroniącymi przed hałasem zapewniają doskonałą izolacyjność akustyczną nawet do 47 dB.

W swoich czterech ścianach poczujesz się wreszcie komfortowo, bo stres związany z hałasem, pochodzącym na przykład z ulicy, przy której mieszkasz, z kosiarki sąsiadów, z placu budowy za rogiem czy z niedalekiego lotniska będzie należał już do przeszłości.

Samoczynna wentylacja

Koniec z dusznymi pomieszczeniami, brakiem tlenu czy tworzeniem się pleśni z powodu niewystarczającej wentylacji. Okna Schüco LivIng zapewniają także samoczynne wietrzenie.

Na przykład system wentylacji Schüco VentoAir troszczy się o ciągłą wymianę powietrza przy zamkniętych oknach, zapewniając mieszkańcom komfortowy klimat w pomieszczeniach.



Schüco VentoAir



Schüco VentoPlus



Schüco LivIng – poczucie bezpieczeństwa

Aby w każdym momencie czuć się dobrze i pewnie, warto zainwestować we własne bezpieczeństwo. Okna Schüco LivIng są oferowane wraz z najnowocześniejszymi systemami okuć i najróżniejszymi opcjami wyposażenia, które można dobrać w zależności od osobistych preferencji w zakresie bezpieczeństwa.



Pod ochroną przez całą dobę

Okna Schüco LivIng pozwalają znacząco zwiększyć poczucie bezpieczeństwa, gdyż zastosowane w nich zaawansowane technologie utrudniają życie włamywaczom. Poza dużą odpornością tworzywa sztucznego, jaką charakteryzuje się wysokoudarowe PVC-U oraz dzięki zwiększonej głębokości zabudowy i głęboko osadzonym okuciom okna

Schüco LivIng nie dają nieproszonym gościom zbyt wielu możliwości ingerencji. Dzięki nowoczesnym stalowym okuciom z zaryglowaniami grzybkowymi pokonanie bariery okiennej stało się prawie niemożliwe. Hartowane podzespoły i klamki zamykane na klucz lub przycisk sprawiają, że równie nieskuteczne są próby przewiercenia i przesunięcia okucia podczas próby włamania.

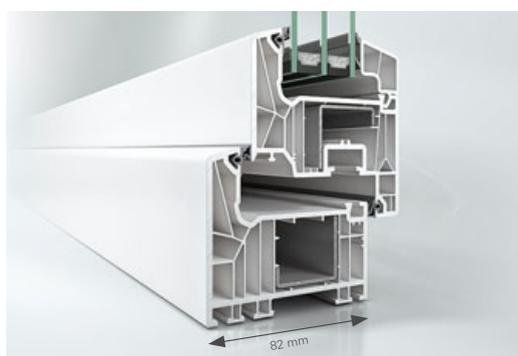

Dobre zabezpieczenie podstawowe: zwiększona głębokość zabudowy i głęboko osadzone okucia lepiej chronią przed włamaniem.



Klamki z możliwością zamknięcia na klucz zapewniają wyższy standard bezpieczeństwa.

Ochrona antywłamaniowa według potrzeb

Stopień ochrony przed włamaniem, jaki zapewnia dane okno, oznaczany jest za pomocą klas odporności na włamanie (RC), zdefiniowanych w normach europejskich. Na podstawie uregulowanych prawem klas antywłamaniowości oznaczono, jak długo dane okno lub drzwi opierają się próbom ingerencji siłowej przy zastosowaniu różnych narzędzi. Praktyka pokazuje, że po minucie bezskutecznych prób sforsowania przeszkody większość włamywaczy rezygnuje ze swych zamiarów z obawy przed przyłapaniem ich na gorącym uczynku. Im wyższa jest zatem klasa odporności, tym większy poziom ochrony przed włamaniem.

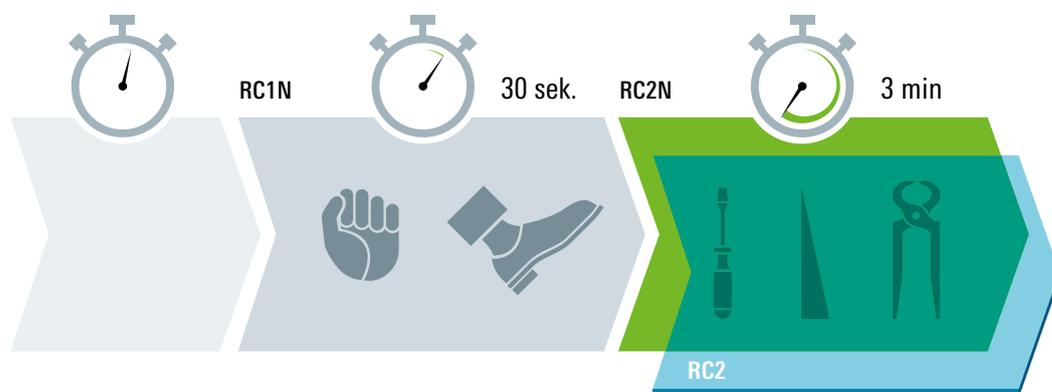

Bez dodatkowych zabezpieczeń włamywacz ma łatwą drogę do naszego domu.

Już zabezpieczenie podstawowe stanowi nie najgorszą ochronę przed włamaniem.

Podwyższony poziom ochrony przed włamaniem za pomocą prostych narzędzi. Przy zastosowaniu bezpiecznej szyby zespolonej klasa odporności na włamanie wzrasta do RC2.

Schüco LivIng – doskonały bilans energetyczny

Ciepło pozostaje w środku, a zimno na zewnątrz. Siedmiokomorowe profile ram okiennych zapewniają izolacyjność cieplną w standardzie budownictwa pasywnego, który dotychczas był niemożliwy do osiągnięcia bez kosztownych działań dodatkowych.



Wymieniając stare okna na nowe, wykonane w systemie Schüco LivIng, znacząco zredukujemy zużycie energii w naszym domu. Oznacza to nie tylko oszczędności kosztów np. oleju opałowego, lecz także zmniejszenie szkodliwej emisji CO₂ do atmosfery. Mniejsze zużycie energii oznacza niższe koszty ogrzewania, a jednocześnie nasz indywidualny wkład w ochronę środowiska naturalnego.

Bardzo dobre właściwości w zakresie izolacyjności cieplnej sprawiają, że okna Schüco LivIng gwarantują użytkownikom pełen komfort cieplny. Nawet w trakcie najsurowszej zimy temperatura wewnętrzna ram okiennych jest tylko nieznacznie niższa od temperatury w pomieszczeniu. Dzięki temu skutecznie zapobiega się takim niepożądanym zjawiskom, jak przeciąg czy kondensacja pary wodnej. Powierzchnia szyb zatrzymuje energię cieplną w pomieszczeniu, a jednocześnie chłonie i przepuszcza cenne ciepło słoneczne.

Oszczędzanie energii z Schüco LivIng: to łatwe!

- Indywidualny dobór szyb, w tym izolacyjnych i funkcyjnych, o grubości od 24 mm do 52 mm ①
- 7-komorowy system profili o doskonałych właściwościach izolacyjnych: wartość współczynnika przenikania ciepła U_f do 1,0 W/(m²K) i do 0,96 W/(m²K) ②
- Dwie ③ lub trzy ④ płaszczyzny uszczelnień zapewniają optymalną ochronę przed wiatrem, deszczem i hałasem
- Wąskie czołowe szerokości profili gwarantują maksymalny dostęp światła i dodatkowe pozyskanie energii słonecznej ⑤
- Klasyczna forma skrzydła z prostym i ponadczasowym sposobem prowadzenia konturu odpowiada wymogom współczesnej architektury ⑥



Zdjęcia termograficzne wyraźnie pokazują, w których miejscach energia ciepła wymyka się spod kontroli. Kolor czerwony to ciepło, a więc znacząca strata energii.

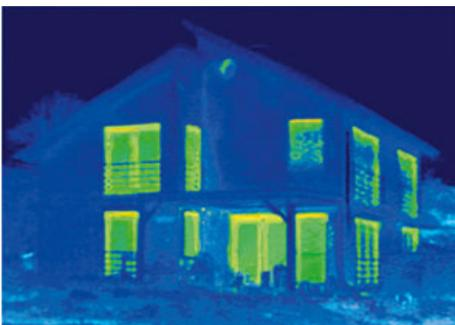

Po fachowo przeprowadzonej wymianie okien na system okienny Schüco LivIng zdjęcie termograficzne pokazuje znaczący efekt energetyczny takiej inwestycji: pierwotna strata energii została prawie całkowicie zniwelowana.



Schüco LivIng 82 MD

Schüco LivIng

– swoboda indywidualnego projektowania

Indywidualizm widoczny na pierwszy rzut oka: okna Schüco LivIng łączą funkcjonalność z ponadczasowym wzornictwem. Harmonijne zestawienie różnych form i barw nada każdemu domowi niepowtarzalny styl.

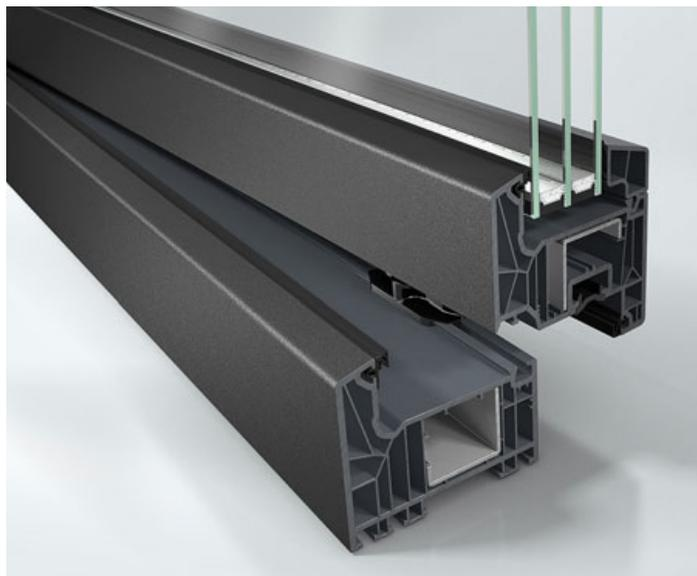

Wychodząc naprzeciw aktualnej modzie architektonicznej na różne odcienie szarości, również okna w systemie Schüco LivIng mogą być wykonane z profili barwionych w masie na kolor szary, co zapewnia perfekcyjny efekt wizualny, szczególnie przy otwartym oknie.

Ekskluzywny metaliczny design

Charakter domu kształtowany jest w sposób szczególny przez odpowiedni dobór kolorów. W wypadku okien z serii Schüco LivIng możliwości w tym zakresie są niemal nieograniczone: ekskluzywna technologia powłok Schüco AutomotiveFinish pozwala wykonać ramy okien i drzwi z powłoką metalizowaną w takiej jakości, jaką znamy tylko z branży motoryzacyjnej.

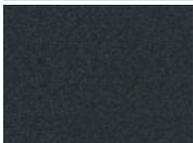
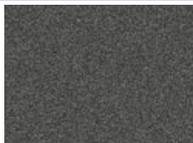
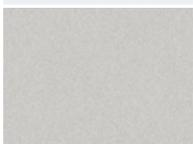
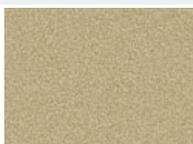
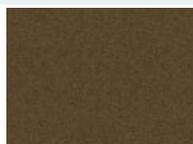
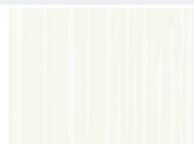
Schüco AutomotiveFinish				Paleta kolorów do zastosowań zewnętrznych i wewnętrznych	Paleta kolorów do zastosowań wewnętrznych
					
Metallic Black	SAF-DB 703	SAF-RAL 450-M	SAF-RAL 750-M		
					
SAF-RAL 9007	SAF-RAL 9006	SAF-RAL 350-M	SAF-RAL 630-M		
					
Light Silver	SAF-RAL 140-M	Deep Bronze	White Line		

Ze względów technicznych kolory na wydruku mogą odbiegać od oryginału.

Indywidualne wzornictwo okien Schüco LivIng

Szeroki asortyment oklein okiennych firmy Schüco, obejmujący ponad 170 kolorów jednolitych i imitujących drewno, pozwala precyzyjnie dopasować wygląd okien do indywidualnych oczekiwań. Okna mają nie tylko istotny wpływ na wygląd elewacji domu, ale także na atmosferę pomieszczeń. Powierzchnie profili okiennych Schüco LivIng mogą mieć różną kolorystykę od strony zewnętrznej i wewnętrznej, co pozwala indywidualnie różnicować akcenty barwne w pomieszczeniach i na elewacji budynku. Perfekcyjną aranżację okien Schüco LivIng dodatkowo podkreśla odpowiednie dopasowanie klamek do stylu i charakteru pomieszczeń.



Wybór z palety ponad 170 kolorów jednolitych oraz imitujących naturalny wygląd okien drewnianych.



Designerska paleta klamek Schüco jest odpowiedzią na najwyższe wymagania w zakresie wyglądu i funkcjonalności.



Eleganckie klamki i okucia wykonane z trwałych materiałów sprawiają, że Państwa okna będą się wyróżniać optycznie. Na zdjęciu standardowa paleta klamek Schüco.



Bogactwo form indywidualnego kształtowania elewacji

Kształt trójkąta, kształt łuku – przecież okno nie zawsze musi być prostokątne! W systemie Schüco Living można zrealizować okna zgodnie z własnymi wyobrażeniami i marzeniami. Stylowe szprosy czy listwy przyszybowe pozwolą na rozmieszczenie dodatkowych akcentów, aby nasze nowe okna cieszyły wzrok.

Jednodzielne okna i drzwi balkonowe

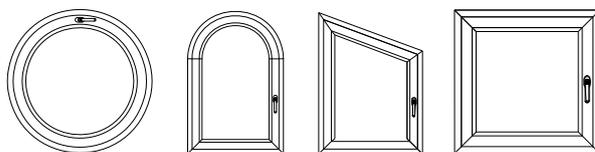

Wielodzielne okna i drzwi balkonowe

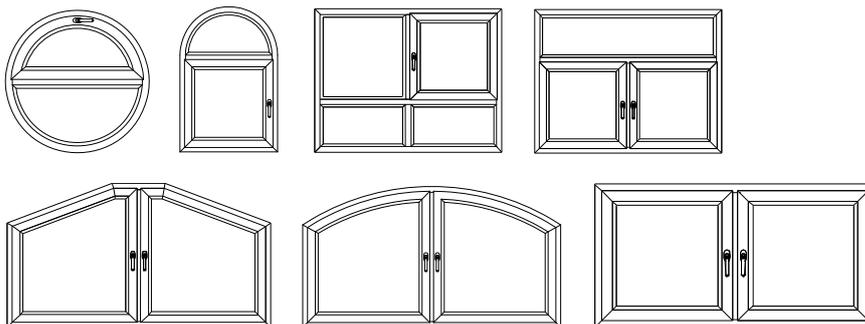

Wpływ różnych wariantów podziału okien na wygląd elewacji:



Prostokątne wysokie okna bez szprosów optycznie podkreślają transparentność.



Poziome szpros lub rygle uwypuklają podziały okien i optycznie poszerzają budynek.



Pionowe szpros tworzą dodatkowe eleganckie linie podziału powierzchni okien.

Schüco LivIng – Made in Germany

Istnieje wiele mocnych argumentów, przemawiających za wyborem okien Schüco LivIng. Jednym z nich jest przekonująca jakość systemów firmy Schüco. Wszystkie systemy okienne Schüco z tworzywa sztucznego są projektowane i produkowane w Niemczech, w zakładzie w Weißenfels. Stosowane w nich tworzywo spełnia najwyższe wymagania w zakresie jakości, jest stabilizowane przyjaznym dla środowiska wapnem i cynkiem. Materiał ten wykazuje dużą odporność na światło i warunki atmosferyczne, jest wysokoudarowy i doskonale zachowuje swój kształt, również przy wyższej temperaturze. Okucia i klamki są odpowiednio zabezpieczone przed korozją. Rezultat: wszystkie ewentualne prace konserwacyjne i wiążące się z nimi koszty zostały ograniczone do minimum.



Postulat 360° zrównoważonego rozwoju – od narodzin idei produktu do jego recyklingu – to integralny element polityki Schüco. Wytwarzamy ekologiczne i energooszczędne produkty wysokiej jakości i świadczymy usługi w sposób, który wyznacza nowe standardy w branży oraz umożliwia partnerom Schüco tworzenie solidnych i trwałych konstrukcji.

Zrównoważony rozwój oznacza zaprojektowanie, zbudowanie i eksploatację budynku w taki sposób, aby pod względem ekologicznym, ekonomicznym i socjokulturowym odpowiadał on wyzwaniom, jakie niesie przyszłość. Wymaga to wysokowartościowych, innowacyjnych i oszczędzających zasoby naturalne produktów i rozwiązań. W systemach Schüco kładziemy szczególny nacisk na maksymalizację takich zalet jak:

- funkcjonalność,
- wygoda użytkowania,
- efektywność energetyczna,
- ochrona klimatu.

Dzięki szerokiej gamie systemów z tworzywa sztucznego Schüco i ich energooszczędnym walorom przyczyniamy się do redukcji emisji CO₂ i oszczędzania zasobów naturalnych. W wypadku wszystkich systemów Schüco z tworzywa sztucznego zapewniamy możliwość

pełnego recyklingu. W ramach współpracy z organizacją Rewindo stare zdemontowane okna trafiają do ponownego przetworzenia. Odzyskane w ten sposób surowce wracają do procesu produkcyjnego, bez żadnego uszczerbku dla jakości produktów.



To jednak nie wszystko: poprzez liczne działania obniżamy zużycie energii także w samym procesie produkcyjnym, na przykład dzięki zastosowaniu najnowszych, energooszczędnych technologii maszynowych i dostosowaniu hal produkcyjnych do wymagań zrównoważonego rozwoju.



Zaprojektowane, by spełnić Twoje oczekiwania

Dzięki oknom Schüco LivIng zrealizujesz dom swoich marzeń: komfortowy, bezpieczny i energooszczędny. Okna i drzwi wykonane w nowym systemie z tworzywa sztucznego zapewniają nieograniczone możliwości projektowe w zakresie kształtu, koloru i faktury.

Odkryj trwałą i sprawdzoną jakość produktów Schüco, odwiedzając jednego z naszych partnerów. Otrzymasz kompetentną poradę na temat:

- izolacyjności cieplnej i akustycznej,
- doboru wykończenia powierzchni i kolorystyki,
- systemów zabezpieczeń i dodatkowego wyposażenia okien.

Schüco Polymer Technologies KG

www.schueco.de

Najnowsze informacje
znajdziesz na portalu
społecznościowym:
www.schueco.de/newsroom

Schüco – systemowe rozwiązania okien, drzwi i fasad

Dzięki światowej sieci partnerów, architektów, projektantów i inwestorów firma Schüco tworzy zrównoważone powłoki budynków, skupiając szczególną uwagę na człowieku i jego potrzebie pozostawania w harmonii z naturą i technologią. Spełnieniu najwyższych wymagań w zakresie wzornictwa, komfortu i bezpieczeństwa towarzyszy efektywność energetyczna, przyczyniająca się do redukcji emisji CO₂ i ochrony konwencjonalnych źródeł energii. Firma dostarcza szeroką gamę produktów do budynków nowych i modernizowanych, zapewniając spełnienie indywidualnych wymagań we wszystkich strefach klimatycznych. W każdej fazie procesu budowlanego wszyscy jego uczestnicy są wspierani przez kompleksową ofertę serwisową. Firma Schüco, z ponad 4800 pracownikami oraz 12 000 firm partnerskich, aktywnie działa w ponad 80 krajach na całym świecie. W 2014 roku osiągnęła roczny obrót w wysokości 1,425 miliarda euro. Więcej informacji na stronie www.schueco.pl

SCHÜCO